

技术参数	1/4"	3/8"	1/2"	3/4"	1"
6.3 bar (0.6 Mpa; 91 psi) ΔP 0.5 bar (0.05 Mpa; 7 psi) 时的流量	Nl/min scfm	2200 78	2900 102		3600 127
6.3 bar (0.6 Mpa; 91 psi) ΔP 1 bar (0.1 Mpa; 14 psi) 时的流量	Nl/min scfm	2400 85	3300 116		4000 141
6 bar (0.1 Mpa; 14 psi) 时的排气流量	Nl/min scfm			1600 56	
过滤未减压的 1/4" 接口在 6.3 bar (0.6 Mpa; 91 psi) ΔP 1 bar (0.1 Mpa; 14 psi) 时的流量	Nl/min scfm			1800 64	
* 每个过滤减压的 1/4" 接口在 6.3 bar (0.6 Mpa; 91 psi) ΔP 1 bar (0.1 Mpa; 14 psi) 时的流量	Nl/min scfm			2400 85	
工作介质					压缩空气
调压范围	bar	0.5 - 2	0.5 - 4	0.5 - 8	
过滤精度					5 μ m 或 20 μ m
最大进气压力					10 bar - 1 Mpa - 145 psi
工作温度	°C				-10° - 50°
	°F				-14° - 122°
防护等级					IP 65
电磁阀绝缘等级					F155
通电持续率					100% ED
电气连接					M12 x 1.5 针, 符合 CEI IEC 60947-5-2
电磁阀额定功率	W				1.2
电磁阀额定电压	V				24 VDC \pm 10%
压力开关压力设置范围	bar				0.5 - 10
压力开关迟滞 (不可调整)	bar				0.4 到 0.8 (参见图表)
压力开关的最大允许电流	A				0.5
压力开关的允许电压范围	V				3-30 AC/DC
压力开关触点					一个常开 (NO) 和一个常闭 (NC)
工作寿命					5 x 10 ⁶
重量	kg				从 1.15 到 1.25, 取决于实际配置
墙面安装螺栓 (面板的最大允许厚度 10 mm):					前面板, 螺母为: M5 x 75, 后面板, 螺母为: M6 x 70 供货时包括此螺母在内
安装位置					垂直
空气流动方向					从左往右
* 6.3 bar $\Delta P=1$ 时, 这两个气路接口以及主气路接口的总流量的最大允许值为 4000 Nl/min					

流量图

1/4"

Pm = 8 bar - 0.8 MPa - 116 psi

预设压力

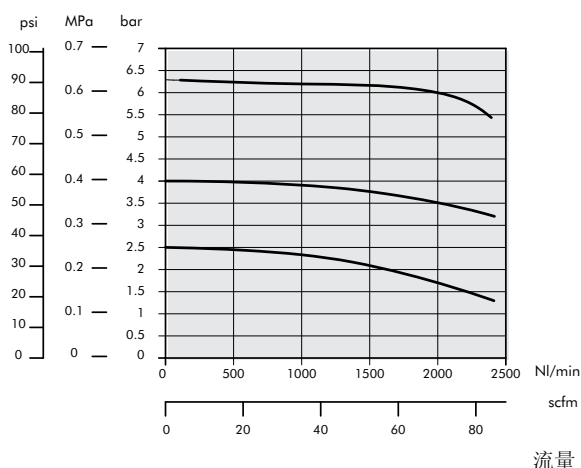

3/8"

Pm = 8 bar - 0.8 MPa - 116 psi

预设压力

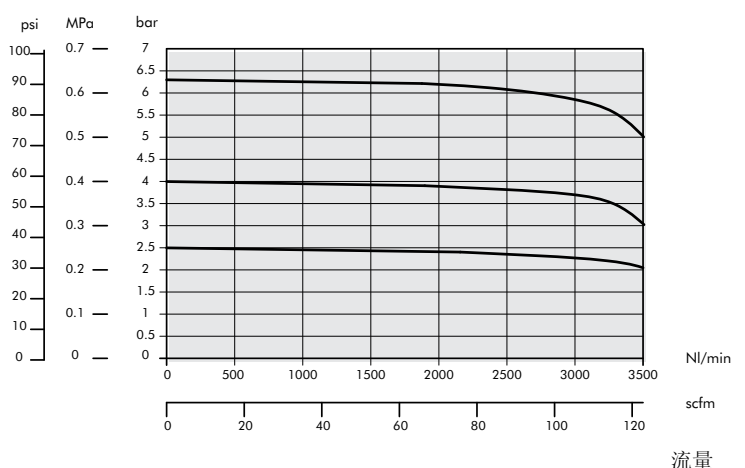

1/2" - 3/4" - 1"

Pm= 8 bar - 0.8 MPa - 116 psi

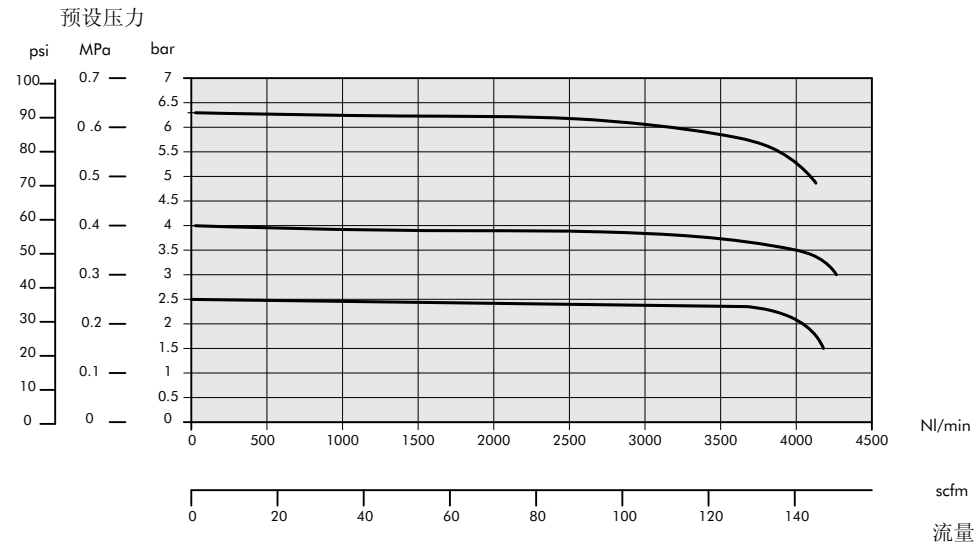

接线图

带电磁阀及压力开关型	带压力开关型	带电磁阀型
<p>1 — 2 (NC) 1 — 3 (NO)</p> <p>4 +24V DC 5 0V DC</p>	<p>1 — 2 (NC) 1 — 3 (NO)</p>	<p>4 +24V DC 5 0V DC</p>

压力开关接线图

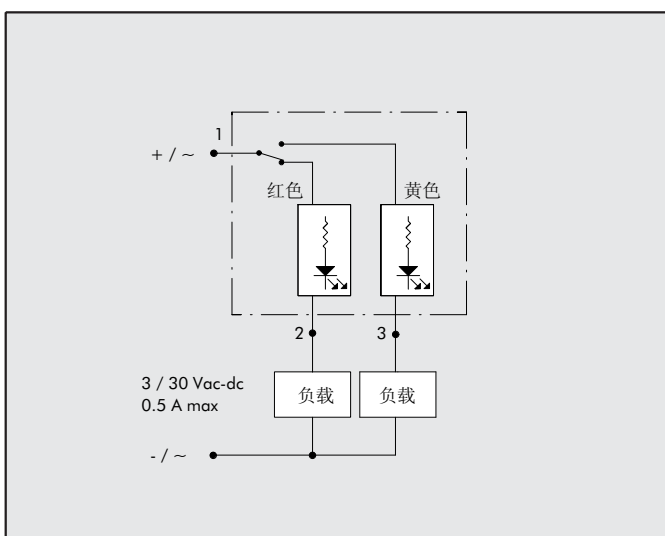

压力开关迟滞曲线

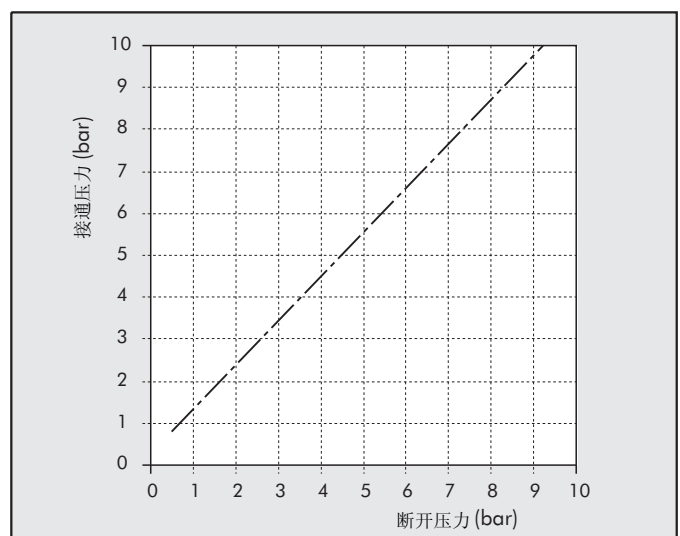

尺寸

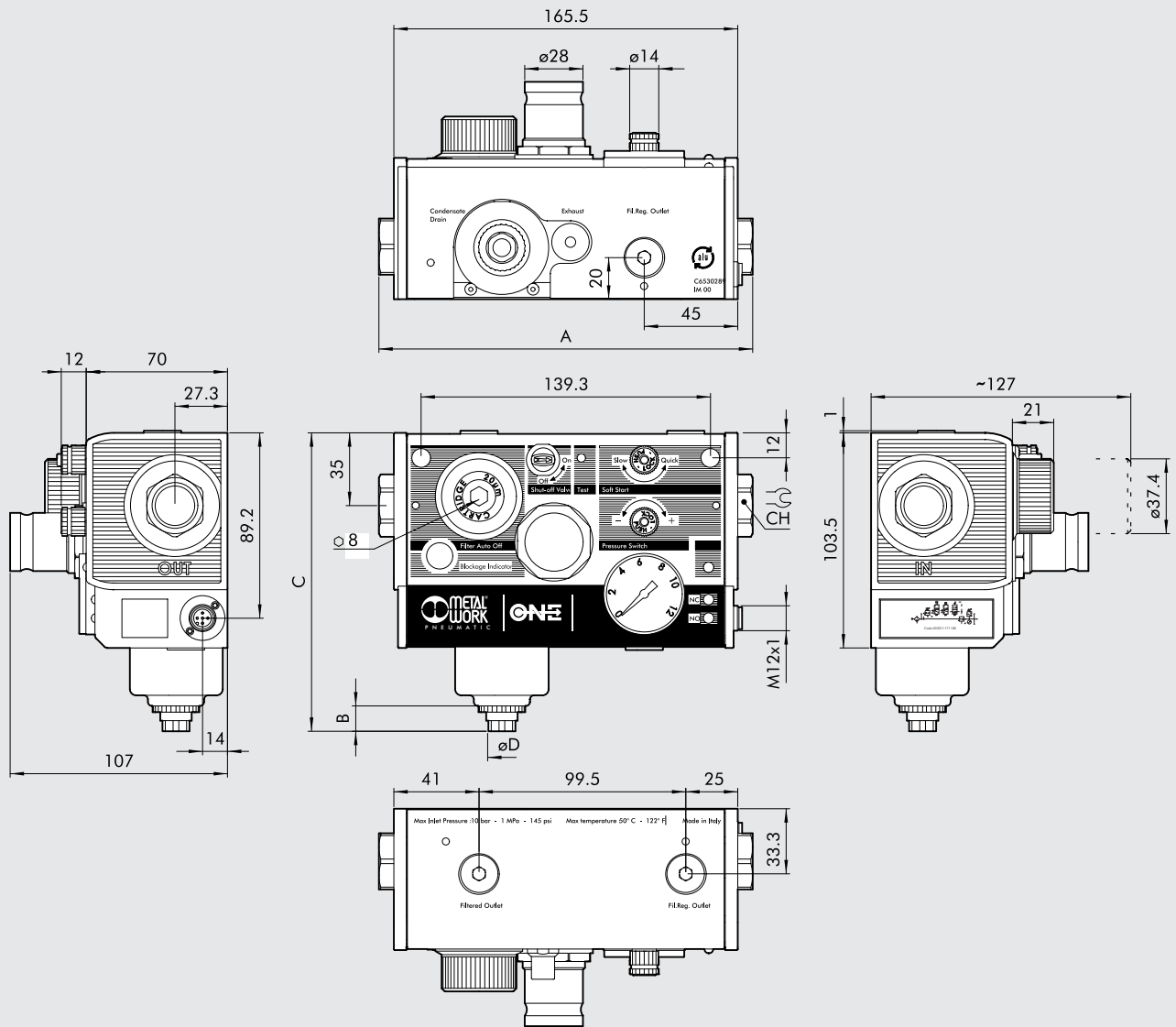

	1/4"	3/8"	1/2"	3/4"	1"
A		180		195	
CH	19	22	27	32	36

	RA	RMSA
B	12.2	16.4
C	144	148
ϕD	15	15

外观设计

对于该产品你可以进行任意的组合配置，其最终的外观形式取决于你所选择的功能。

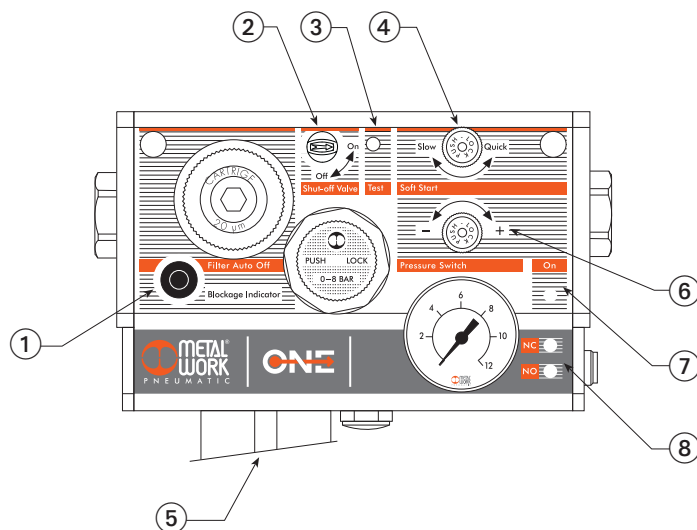

<h3>滤芯更换指示器 ①</h3> <p>带滤芯更换指示器</p> <p>不带滤芯更换指示器</p>	<h3>V3V 手动截至阀 ②</h3> <p>标准手动截至阀</p> <p>可锁定手动截至阀</p> <p>不带手动截至阀</p>	<h3>V3V 电控截至阀 ③</h3> <p>带电控截至阀</p> <p>不带电控截至阀 在有些配置中此处预留安装孔</p>	<h3>安全启动阀 ④</h3> <p>带安全启动阀</p> <p>不带安全启动阀</p>
<h3>冷凝水排放器 ⑤</h3> <p>自动排水 (RA)</p> <p>RMSA</p>	<h3>压力开关 ⑥</h3> <p>带压力开关</p> <p>不带压力开关 在有些配置中此处预留安装孔</p>	<h3>ONE 不带电控</h3>	